

WRS

Skrócona Instrukcja Obsługi

Regulacja R1

Regulacja R2/R3

Moduł obsługowy BM

złącze eBus do PC/Laptop

Przycisk reset

Uwaga:

Przy współpracy z olejowym palnikiem Wolf przyciskiem tym można odblokować usterkę palnika.

Usterka palnika na kotłach gazowych musi być odblokowana bezpośrednio na automacie palnika przez otwór w pokrywie.

Bezpiecznik M 6,3 A

Wyłącznik zał/wył.

W pozycji 0 regulacja kotła jest wyłączona.

Wyłączone jest zabezpieczenie przeciwzamrożeniowe.

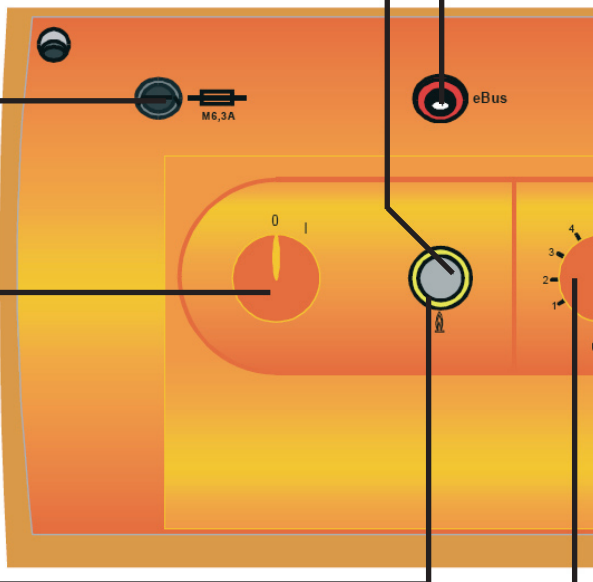

Podświetlany pierścień sygnalizujący status

Sygnalizacja	Znaczenie
Miga zielono	Czuwanie (sieć wyłączona, brak zapotrzebowania na ciepło)
Ciągle zielone	Zapotrzebowanie na ciepło: pompa pracuje, palnik nie pracuje
Miga żółte	Tryb kominiarza
Ciągle żółte	Palnik pracuje, jest płomień
Miga czerwone	Usterka

Wybór temperatury c.w.u.

Przy kotłach współpracujących z zasobnikami c.w.u. nastawa 1-9 odpowiada temperaturze c.w.u. 15-60°C.

W połączeniu z cyfrowym regulatorem pokojowym lub regulatorem pogodowym nastawa temperatury c.w.u. jest niaktywna. Wybór temperatury następuje na regulatorze.

Wybór temperatury wody grzewczej

Nastawa w zakresie 2 - 8 odpowiada temperaturze wody grzewczej 38-75°C (nastawa fabryczna).

W połączeniu z cyfrowym regulatorem pokojowym lub pogodowym nastawa ta jest niaktywna (z wyjątkiem trybu kominiarza).

Wybór temperatury następuje na regulatorze.

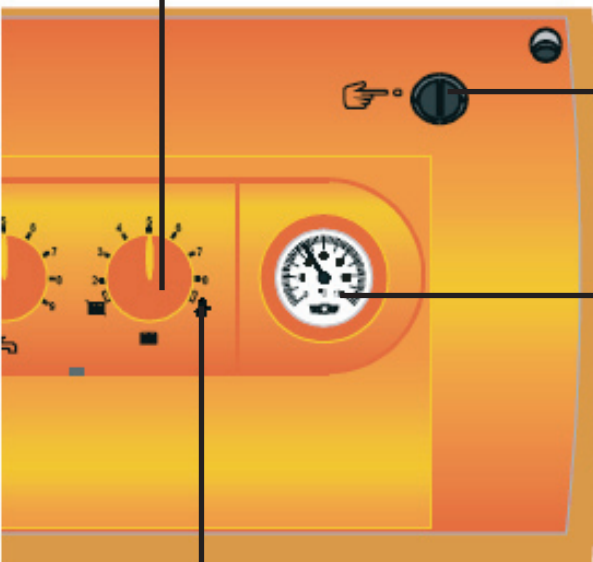



Ogranicznik temperatury (STB)

Obsługa tylko przez serwis

Termometr

Wskazuje aktualną temperaturę wody c.o.

Tryb pracy kominiarza

Tryb pracy kominiarza aktywuje się poprzez ustawienie regulatora w pozycji . Dioda miga na żółto. W tym trybie kocioł nie jest sterowany pogodowo. Kocioł pracuje z max. mocą i utrzymuje średnią temperaturę wody w kotle 60°C. Przy braku odbioru ciepła i osiągnięciu max. temperatury kotła palnik zostanie wyłączony. Tryb pracy kominiarza wyłączy się automatycznie po 15 minutach lub przekroczeniu max. temperatury kotła. Dla ponownego aktywowania należy pokręcić pokrętkę wyboru temperatury wody c.o. przekręcić w lewo i ponownie w prawo do pozycji kominiarza. 

Przylącze eBus dla PC/Laptop

Przycisk reset

Uwaga:

Przy współpracy z olejowym palnikiem Wolf przyciskiem tym można odblokować usterkę palnika.

Usterka palnika na kotłach gazowych musi być odblokowana bezpośrednio na automacie palnika przez otwór w pokrywie.

Bezpiecznik M 6,3 A

Wyłącznik zał/wył.

W pozycji 0 regulacja kotła jest wyłączona.

Wyłączone jest zabezpieczenie przeciwzamrożeniowe.

Podświetlany pierścień sygnalizujący status

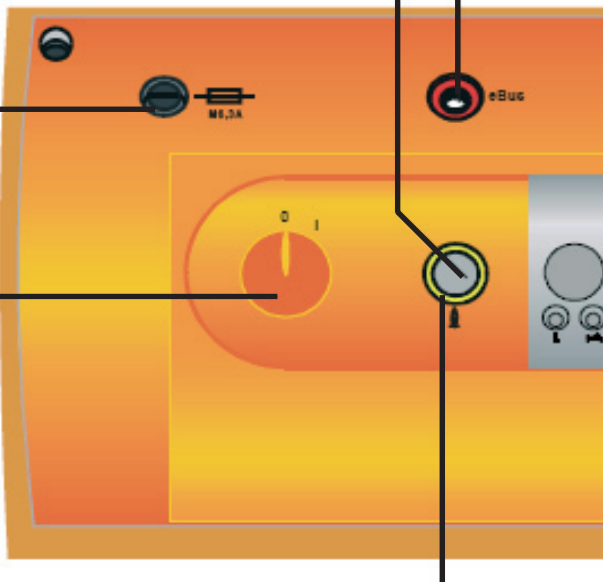

Sygnalizacja	Znaczenie
Miga zielono	Czuwanie (sieć wyłączona, brak zapotrzebowania na ciepło)
Ciągłe zielone	Zapotrzebowanie na ciepło: pompa pracuje, palnik nie pracuje
Miga żółte	Tryb kominiarza
Ciągłe żółte	Palnik pracuje, jest płomień
Miga czerwone	Usterka

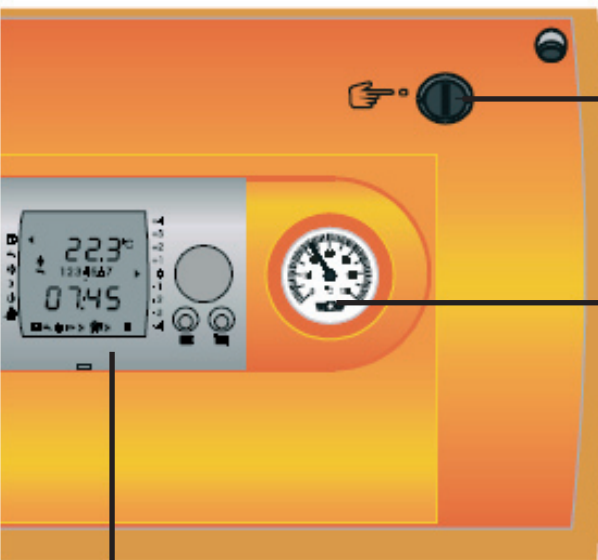
**Ogranicznik temperatury (STB)**

Obsługa tylko przez serwis

Termometr

Wskazuje aktualną temperaturę wody c.o.

Moduł obsługowy BM

Opis na następnej stronie i w Instrukcji Obsługi modułu obsługowego BM.

Wybór programu

 **Tryb automatyczny**
Ogrzewanie (tryb dzienny/obniżenie) i podgrzewanie c.w.u. według programu czasowego (1,2 lub 3)

 **Tryb letni (ogrzewanie wyl)**
Tylko podgrzewanie zasobnika c.w.u. według programu czasowego. Ochrona pomp i ochrona przed zamarzaniem aktywna.

 **Ciągłe ogrzewanie c.o. i c.w.u.**
W tej nastawie zarówno ogrzewanie w trybie dziennym jak i podgrzewanie c.w.u. działa przez 24 h. Przełączenie lato/zima nieaktywne.

 **Obniżenie ciągłe**
W tej nastawie ogrzewanie pracuje przez 24 h w trybie obniżenia. Podgrzewanie c.w.u. i pompa cyrkulacyjna pracują według programu czasowego. Przełączenie lato/zima i ECO/ABS aktywne.

 **Tryb czuwania**
Palnik, pompa kotłowa i podgrzewanie c.w.u. wyłączone. Ochrona przed zamarzaniem i ochrona pomp aktywne.

 **Test spalin (tryb kominiarza)**
Test spalin może być wykonywany przez specjalistyczną firmę lub przez kominiarza.

- w przypadku montażu modułu obsługowego BM jako zdalne sterowanie (np. w pokoju), ten wybór nie jest możliwy. Aktywacja trybu kominiarza następuje na regulatorze kotłowym przez pokrętkę temperatury c.o. i jest pokazywany poprzez miganie na żółto podświetlanego pierścienia.
- jeżeli moduł BM jest zintegrowany z regulacją kotłową to aktywacja trybu kominiarza jest wskazywana znacznikiem na wyświetlaczu oraz miganiem na żółto podświetlanego pierścienia.

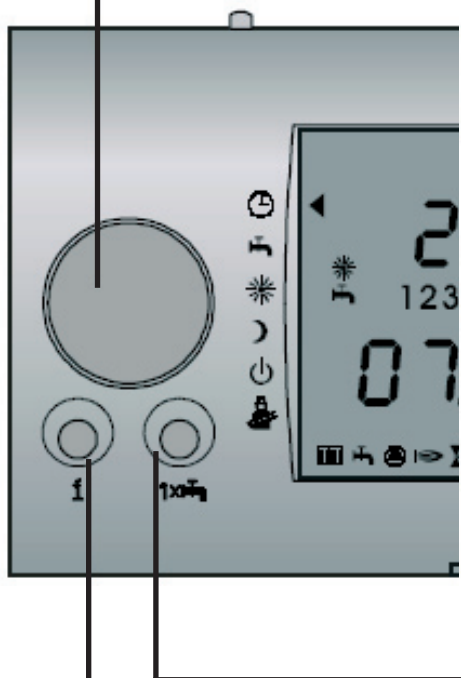

Przycisk info

poprzez ten przycisk można odczytać temperatury nastawione i rzeczywiste, liczbę startów palnika, czas pracy palnika i inne wartości.

Wyświetlacz

Opis na następnej stronie i w Instrukcji Obsługi modułu obsługowego BM.

Wybór temperatury

Prawym pokrętle, poprzez obracanie w lewo lub w prawo można nastawić temperaturę pokojową o max. 4K podwyższyć lub o max. 4K obniżyć. Strzałka po prawej stronie wyświetlacza przesuwa się do góry lub w dół odpowiednio do kierunku obracania w lewo lub w prawo.

Jeżeli dwie strzałki są obok siebie, to nastawiana wartość znajduje się pośrodku.

“0” odpowiada temperaturze nastawionej (nastawa fabr.:temp. dzienna 20°C, temp. oszczędzania 12°C)

Jeżeli moduł obsługowy BM jest zintegrowany z regulacją kotłową, lub w zdalnym sterowaniu jest wyłączony wpływ pomieszczenia (off), to nie ma pomiaru aktualnej temp. pomieszczenia. Nastawiona temperatura pomieszczenia służy wyłącznie jako orientacyjna do obliczenia krzywej grzewczej, a więc temperatura rzeczywista może odbiegać od nastawionej.

Przycisk „Obniżenie“

Przed dłuższą nieobecnością lub wyjazdem na urlop nie trzeba zmieniać nastaw w programie czasowym. Wystarczy użyć przycisku „obniżenie” i przestawić program na obniżenie niezależnie od programu czasowego.

Po naciśnięciu przycisku „obniżenie” następuje automatyczne przełączenie w tryb obniżenia na 3 godziny. Przez obracanie prawym pokrętle można wybrać potrzebny czas nastawienia w godzinach lub dniach (max. 30 dni).

Funkcja „obniżenie” aktywuje się przez naciśnięcie prawego pokrętła.

Przycisk „Ogrzewanie“

Aby nie trzeba było zmieniać programu czasowego w dni świąteczne, podczas przyjęcia ewentualnie choroby, można poprzez naciśnięcie przycisku „ogrzewanie”, niezależnie od nastaw czasowych i nastawionego programu, przejść w tryb ogrzewania dziennego.

Po naciśnięciu przycisku „ogrzewanie” następuje automatyczne przejście na 3 godziny w tryb ogrzewania dziennego. Przez obracanie prawym pokrętle można wybrać potrzebny czas nastawienia w godzinach lub dniach (max 30 dni).

Naciśnięcie prawego pokrętła uruchamia funkcję.

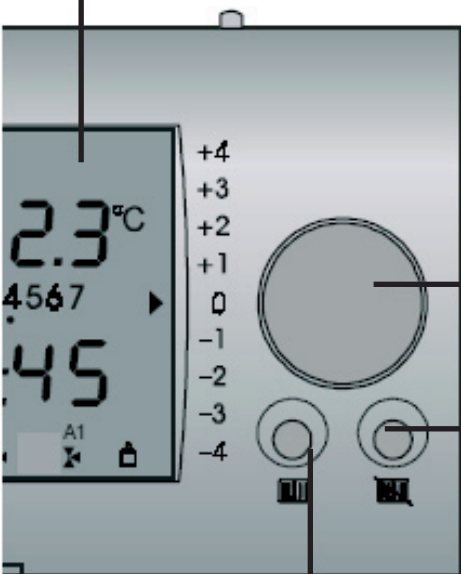

Przycisk „Jednorazowe podgrzanie c.w.u.”

Jeżeli poza nastawionymi czasami podgrzewania potrzebna jest ciepła woda, poprzez naciśnięcie przycisku „Jednorazowe podgrzanie c.w.u.” można aktywować jednorazowe podgrzanie zasobnika c.w.u. Podczas takiego jednorazowego podgrzewania na wyświetlaczu miga symbol „Zawór wody”.

Status wyświetlacza

następujące pięć symboli wskazuje na aktualny stan instalacji grzewczej

- Ogrzewanie
- Obniżenie
- Ogrz.wył.,aktywne zabezpieczenie przeciw zamroż.
- Podgrzewanie c.w.u.
- Tryb kominiarza aktywny

Symbole migające

- Naciśnięty przycisk „Ogrzewanie”
(Patrz przycisk „Ogrzewanie”)
- Naciśnięty przycisk „Obniżenie”
(patrz przycisk „Obniżenie”)
- Naciśnięty przycisk 1xWW
(patrz przycisk „Jednorazowe podgrzewanie c.w.u.”)

Temperatura pomieszczenia, temperatura kotła lub temperatura obiegu mieszacza

jeżeli moduł BM jest zamontowany jako zdalne sterowanie to wyświetla temp. pomieszczenia, jeżeli moduł BM jest zamontowany na kotle, to wyświetla temp. wody c.o. jeżeli moduł BM jest zamontowany w module mieszacza to wyświetla temp. wody w obiegu mieszacza

Dzień tygodnia

na wyświetlaczu jest pokazany aktualny dzień tygodnia.

- 1 = Poniedziałek
- 2 = Wtorek
- ...
- 7 = Niedziela

Czas i temp. zewnętrzna

Zamiennie pokazywany jest aktualny czas i temp. zewnętrzna (jeżeli jest podłączony czujnik zewn.)

Wskazanie funkcji:

- Kocioł pracuje dla c.o.
- Kocioł pracuje dla c.w.u.
- Pompa c.o. zał.
- Palnik zał.
- Pompa mieszacza 1 zał.
- Pompa mieszacza 2 zał.
- Wyjście programowalne zał.
- Połączenie eBus aktywne.

