

# Bedienungsanleitung für den Anlagenbetreiber

# VIESSMANN

Raumthermostat  
Typ UTD-RF



## VITOTROL 100

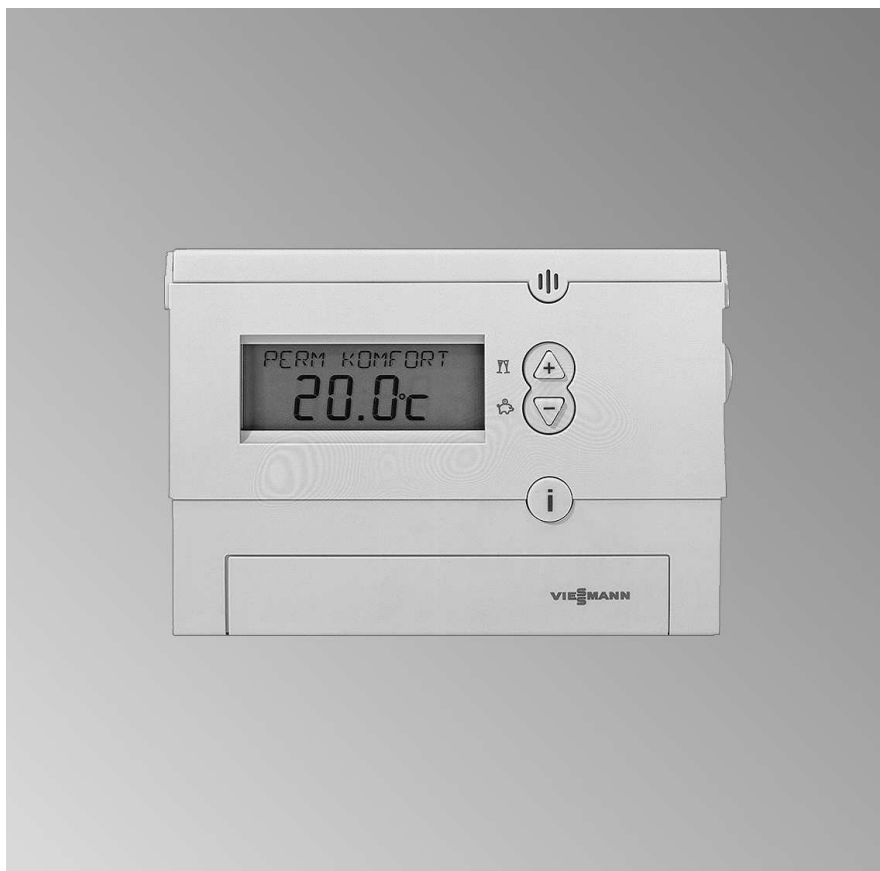

## Für Ihre Sicherheit



Bitte befolgen Sie diese Sicherheitshinweise genau, um Gefahren und Schäden für Menschen und Sachwerte auszuschließen.

### Erläuterung der Sicherheitshinweise



#### **Gefahr**

Dieses Zeichen warnt vor Personenschäden.



#### **Achtung**

Dieses Zeichen warnt vor Sach- und Umweltschäden.

### **Hinweis**

Angaben mit dem Wort *Hinweis* enthalten Zusatzinformationen.

### Zielgruppe

Diese Bedienungsanleitung richtet sich an die Bediener der Heizungsanlage.

Dieses Gerät ist **nicht** dafür bestimmt, durch Personen (einschließlich Kinder) mit eingeschränkten physischen, sensorischen oder geistigen Fähigkeiten oder mangels Erfahrung und/oder mangels Wissen benutzt zu werden, es sei denn, sie werden durch eine für ihre Sicherheit zuständige Person beaufsichtigt oder erhielten von ihr Anweisungen, wie das Gerät zu benutzen ist.



#### **Achtung**

Kinder sollten beaufsichtigt werden.  
Sicherstellen, dass Kinder nicht mit dem Gerät spielen.



#### **Gefahr**

Unsachgemäß durchgeführte Arbeiten an der Heizungsanlage können zu lebensbedrohenden Unfällen führen.

- Arbeiten an Gasinstallatio-  
nen dürfen nur von Installati-  
onsteuern vorgenommen  
werden, die vom zuständigen  
Gasversorgungsunternehmen dazu berechtigt sind.
- Elektroarbeiten dürfen nur  
von Elektrofachkräften  
durchgeführt werden.

### Verhalten bei Gasgeruch



#### **Gefahr**

Austretendes Gas kann zu Explosionen führen, die schwerste Verletzungen zur Folge haben.

- Nicht rauchen! Offenes  
Feuer und Funkenbildung  
verhindern. Niemals Schalter  
von Licht und Elektrogeräten  
betätigen.
- Gasabsperrhahn schließen.
- Fenster und Türen öffnen.
- Personen aus der Gefahren-  
zone entfernen.
- Gas- und Elektro-  
versorgungsunternehmen  
und Fachbetrieb von außer-  
halb des Gebäudes benach-  
richtigen.
- Stromversorgung zum  
Gebäude von sicherer Stelle  
(außerhalb des Gebäudes)  
unterbrechen lassen.

## Für Ihre Sicherheit (Fortsetzung)

### Verhalten bei Abgasgeruch



#### **Gefahr**

Abgase können zu lebensbedrohenden Vergiftungen führen.

- Heizungsanlage abschalten.
- Aufstellort belüften.
- Türen in Wohnräumen schließen.

### Verhalten bei Brand



#### **Gefahr**

Bei Feuer besteht Verbrennungs- und Explosionsgefahr.

- Heizungsanlage abschalten.
- Absperrventile in den Brennstoffleitungen schließen.
- Benutzen Sie einen geprüften Feuerlöscher der Brandklassen ABC.

### Bedingungen an den Heizungsraum



#### **Achtung**

Unzulässige Umgebungsbedingungen können Schäden an der Heizungsanlage verursachen und einen sicheren Betrieb gefährden.

- Umgebungstemperaturen größer 0 °C und kleiner 35 °C gewährleisten.
- Luftverunreinigungen durch Halogenkohlenwasserstoffe (z.B. enthalten in Farben, Lösungs- und Reinigungsmitteln) und starken Staubanfall (z.B. durch Schleifarbeiten) vermeiden.
- Dauerhaft hohe Luftfeuchtigkeit (z.B. durch permanente Wäschetrocknung) vermeiden.
- Vorhandene Zuluftöffnungen nicht verschließen.

### Zusatzkomponenten, Ersatz- und Verschleißteile



#### **Achtung**

Komponenten, die nicht mit der Heizungsanlage geprüft wurden, können Schäden an der Heizungsanlage hervorrufen oder deren Funktionen beeinträchtigen.



Anbau bzw. Austausch ausschließlich durch den Fachbetrieb vornehmen lassen.

## Inhaltsverzeichnis

### Wo Sie bedienen

Übersicht der Bedien- und Anzeigeelemente .....	6
■ Stellfuß montieren .....	6
■ Abdeckklappe öffnen .....	6
■ Funktionen .....	7
■ Symbole im Display .....	8

### Raumtemperatur einstellen

Raumtemperatur dauerhaft einstellen .....	9
■ Programm wählen .....	9
■ Individuelles Zeitprogramm einstellen (P3) .....	13
Raumtemperatur nur für einige Tage ändern .....	18
■ Ferienprogramm einstellen .....	18
Raumtemperatur nur für einige Stunden ändern .....	19
■ Änderung mit Tasten  /  .....	20
■ Sparbetrieb einstellen .....	20
■ Partybetrieb einstellen .....	21

### Weitere Einstellungen

Uhrzeit und Datum .....	23
Sprache einstellen .....	24
Anzeigevariante .....	24
Wandabgleich .....	25
Reglerverhalten .....	26

### Abfragemöglichkeiten

Temperaturen und weitere Einstellungen abfragen .....	27
Zeitprogramme abfragen .....	27
■ Zeitprogramm des aktuellen Tages für P1, P2, P3 .....	27
■ Zeitprogramm der gesamten Woche für P1 und P2 .....	27
■ Zeitprogramm der gesamten Woche für P3 .....	28
Ferienprogramm abfragen (falls eingegeben) .....	28

### Was ist zu tun?

Räume zu kalt .....	30
Räume zu warm .....	30
■  blinkt im Display .....	30
Batterien wechseln .....	31

### Instandhaltung

Reinigung .....	33
-----------------	----

Tipps zum Energiesparen .....	34
-------------------------------	----

**Inhaltsverzeichnis** (Fortsetzung)

**Stichwortverzeichnis** ..... 35

Wo Sie bedienen

## Übersicht der Bedien- und Anzeigeelemente

### Stellfuß montieren

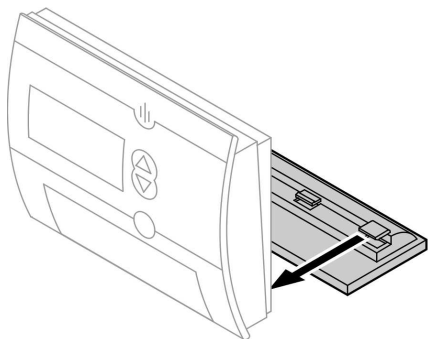

### Abdeckklappe öffnen

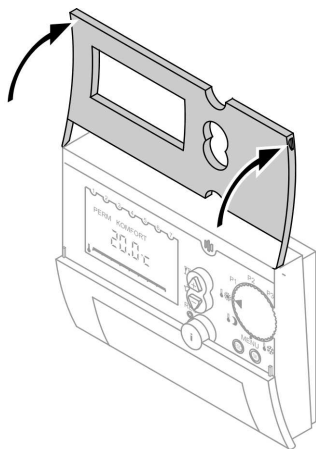

## Übersicht der Bedien- und Anzeigeelemente (Fortsetzung)

### Funktionen

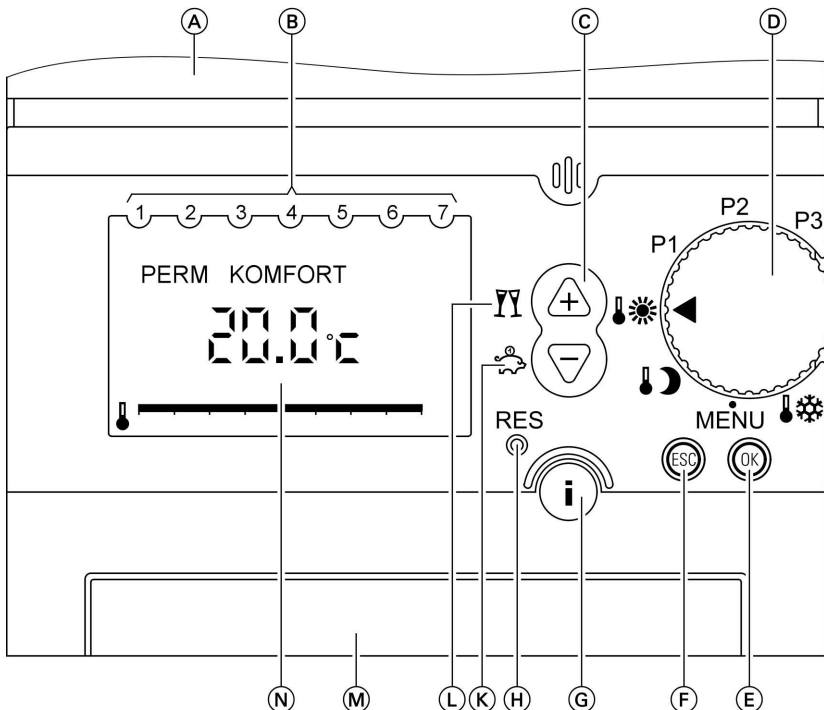

- Ⓐ Abdeckklappe geöffnet
- Ⓑ Wochentage (1 ≙ Montag, usw.)
- Ⓒ Einstellungsänderungen
- Ⓓ Drehschalter für Programm-Auswahl (Seite 9)
- Ⓔ Bestätigung
- Ⓕ Abbruch von Eingaben
- Ⓖ Information (Seite 27)
- Ⓗ Reset (nur für Sprache, Uhrzeit und Datum) (siehe Seite 32)
- Ⓚ Sparbetrieb (Seite 20) oder Wertänderung
- Ⓛ Partybetrieb (Seite 21) oder Wertänderung
- Ⓜ Batteriefach
- Ⓝ Mögliche Anzeigen im Display (Seite 24)

## Übersicht der Bedien- und Anzeigeelemente (Fortsetzung)

### Symbole im Display

Die Symbole erscheinen nicht ständig, sondern abhängig vom Betriebszustand.

Blinkende Werte im Display weisen darauf hin, dass Änderungen vorgenommen werden können.

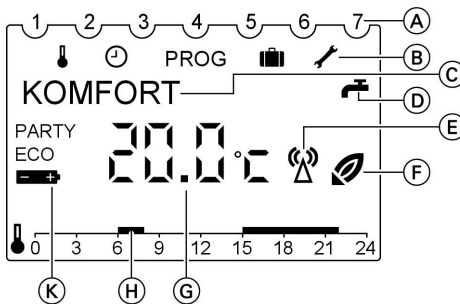

(A) Wochentage (1 ≙ Montag, usw.)

(B) **Menüzeile:**

🌡 Solltemperatur

🕒 Uhrzeit und Datum

PROG Individuelles Zeitprogramm P3

🗑 Ferienprogramm

🔧 Serviceeinstellungen

(C) Textzeile

Anzeige abhängig von Menüebene und eingestellter Anzeigevariante (Seite 24)

(D) Warmwasserbereitung freigegeben

(E) Sendebetrieb (Betriebsdaten werden an den Empfänger gesendet)

(F) Wärmeanforderung

(G) Anzeige abhängig von eingestellter Anzeigevariante (Seite 24) und Funktionsart  
Raumtemperatur-Istwert oder Uhrzeit

(H) Heizzeit des gewählten Zeitprogramms, dargestellt als Zeitstrahl

(K) PARTY Partybetrieb aktiv

ECO Sparbetrieb aktiv

🔋 Batterie wechseln



**Raumtemperatur dauerhaft einstellen**

**Programm wählen**

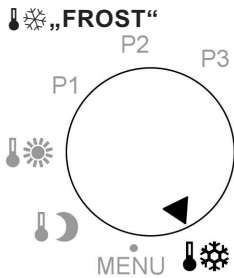

Falls die Raumtemperatur unter die eingestellte Frostschutztemperatur „**FROST**“ sinkt, erfolgt Raumbeheizung.  
 Auslieferungszustand 6 °C.  
 Änderung der Frostschutztemperatur siehe Seite 12.  
 Warmwasserbereitung erfolgt in den eingestellten Zeiträumen (siehe Seite 13).

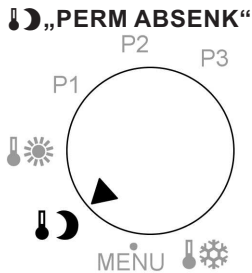

Raumbeheizung erfolgt dauernd mit der reduzierten Raumtemperatur „**ABSENK**“.  
 Auslieferungszustand 17 °C.  
 Änderung der reduzierten Raumtemperatur siehe Seite 12.  
 Warmwasserbereitung erfolgt in den eingestellten Zeiträumen (siehe Seite 13).

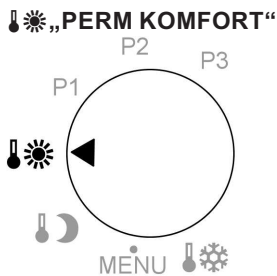

Raumbeheizung erfolgt dauernd mit der normalen Raumtemperatur „**KOMFORT**“.  
 Auslieferungszustand 20 °C.  
 Änderung der normalen Raumtemperatur siehe Seite 12.  
 Warmwasserbereitung erfolgt in den eingestellten Zeiträumen (siehe Seite 13).

## Raumtemperatur dauerhaft einstellen (Fortsetzung)

### Programm P1

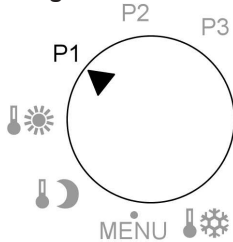

Raumbeheizung und Warmwasserbereitung erfolgen gemäß folgendem Zeitprogramm (fest eingestellt):

Montag bis Freitag

- 6.00 bis 22.00 Uhr:  
Raumbeheizung mit normaler Raumtemperatur („**KOMFORT**“)
- 6.00 bis 23.00 Uhr:  
Warmwasserbereitung freigegeben („**WW-FREIGABE**“)
- 22.00 bis 6.00 Uhr:  
Raumbeheizung mit reduzierter Raumtemperatur („**ABSENK**“)
- 23.00 bis 6.00 Uhr:  
Keine Warmwasserbereitung („**WW-SPERRUNG**“)

Samstag und Sonntag

- 7.00 bis 23.00 Uhr:  
Raumbeheizung mit normaler Raumtemperatur („**KOMFORT**“)
- 6.00 bis 24.00 Uhr:  
Warmwasserbereitung freigegeben („**WW-FREIGABE**“)
- 23.00 bis 7.00 Uhr:  
Raumbeheizung mit reduzierter Raumtemperatur („**ABSENK**“)
- 00.00 bis 6.00 Uhr:  
Keine Warmwasserbereitung („**WW-SPERRUNG**“)

Änderung der normalen und reduzierten Raumtemperatur siehe Seite 12.

## Raumtemperatur dauerhaft einstellen (Fortsetzung)

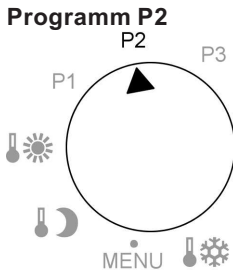

Raumbeheizung und Warmwasserbereitung erfolgen gemäß folgendem Zeitprogramm (fest eingestellt):

Montag bis Freitag

- 6.00 bis 8.00 Uhr und 16.00 bis 22.00 Uhr:  
Raumbeheizung mit normaler Raumtemperatur („**KOMFORT**“)
- 6.00 bis 23.00 Uhr:  
Warmwasserbereitung freigegeben („**WW-FREIGABE**“)
- 8.00 bis 16.00 Uhr und 22.00 bis 6.00 Uhr:  
Raumbeheizung mit reduzierter Raumtemperatur („**ABSENK**“)
- 23.00 bis 6.00 Uhr:  
Keine Warmwasserbereitung („**WW-SPERRUNG**“)

Samstag und Sonntag

- 7.00 bis 23.00 Uhr:  
Raumbeheizung mit normaler Raumtemperatur („**KOMFORT**“)
- 7.00 bis 24.00 Uhr:  
Warmwasserbereitung freigegeben („**WW-FREIGABE**“)
- 23.00 bis 7.00 Uhr:  
Raumbeheizung mit reduzierter Raumtemperatur („**ABSENK**“)
- 00.00 bis 7.00 Uhr:  
Keine Warmwasserbereitung („**WW-SPERRUNG**“)

Änderung der normalen und reduzierten Raumtemperatur siehe Seite 12.

## Raumtemperatur dauerhaft einstellen (Fortsetzung)

### Programm P3

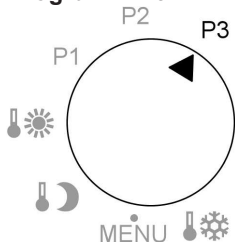

Sie können 3 Temperaturwerte einstellen:

■ Normale Raumtemperatur „**KOMFORT**“

Einstellbereich: 10 bis 30 °C

■ Reduzierte Raumtemperatur „**ABSENK**“

Einstellbereich: 10 bis 30 °C

**Hinweis**

Die Einstellung für die reduzierte Raumtemperatur kann den Wert für die normale Raumtemperatur nicht übersteigen.

■ Frostschutztemperatur „**FROST**“

Einstellbereich: 6 bis 10 °C

Drücken Sie folgende Tasten:

1. Stellen Sie den Drehschalter für Programm-Auswahl auf „MENU“, „**SOLLTEMP**“ erscheint und das Symbol „↓“ blinkt.

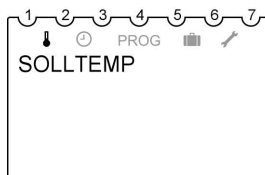

Raumbeheizung und Warmwasserbereitung erfolgen gemäß individuell einstellbarem Zeitprogramm, siehe Seite 13.

Falls für die Warmwasserbereitung keine Zeiträume eingegeben werden, erfolgt die Warmwasserbereitung entsprechend den Zeiträumen von Programm P1.

2. zur Bestätigung. „**KOMFORT**“ erscheint und die Temperatur blinkt.

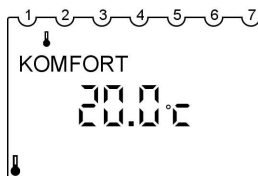



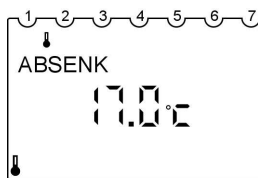

3. bis gewünschter Wert erscheint.

4. zur Bestätigung, im Display erscheint „**ABSENK**“ und die Temperatur blinkt.



5. bis gewünschter Wert erscheint.

**Raumtemperatur dauerhaft einstellen (Fortsetzung)**

6.  zur Bestätigung, im Display erscheint „**FROST**“ und die Temperatur blinkt.
7.  /  bis gewünschter Wert erscheint.
8.  zur Bestätigung, „**ENDE**“ erscheint.
9. Stellen Sie den Drehschalter auf das gewünschte Programm.

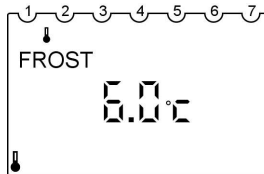
**Individuelles Zeitprogramm einstellen (P3)****Schaltpunkte für Heizbetrieb und Warmwasserbereitung einstellen**

Schaltpunkte müssen für die ganze Woche eingegeben werden. Für jeden Schaltpunkt müssen die Uhrzeit und die Temperatur (normale/reduzierte Raumtemperatur, Frostschutztemperatur) eingegeben werden (siehe Beispiel). Sie können max. 32 Schaltpunkte für Heizbetrieb und Warmwasserbereitung einstellen. Die Einstellung von Zeiträumen für Heizbetrieb und Warmwasserbereitung erfolgt auf die gleiche Weise. Wählen Sie dazu im Menü „**Heizen**“ oder „**Warmwasser**“ aus.

Sie haben verschiedene Eingabemöglichkeiten:

- „**MO-FR**“ für Montag bis Freitag gleiche Schaltpunkte
  - „**SA-SO**“ für Samstag und Sonntag gleiche Schaltpunkte
  - „**TAEGLICH**“ für alle Wochentage gleiche Schaltpunkte
  - „**EINZELTAG**“ für einzelne Tage unterschiedliche Schaltpunkte
- Falls Sie nach der Einstellung Schaltpunkte für einzelne Tage ändern möchten, müssen Sie zuerst die bereits eingestellten Schaltpunkte für diesen Tag löschen. Danach geben Sie neue Schaltpunkte für den einzelnen Wochentag („**EINZELTAG**“) ein.

**Beispiel**

Sie wollen Montag bis Freitag und am Sonntag von 8.00 bis 22.00 Uhr sowie am Samstag von 9.00 bis 23.00 Uhr Raumbeheizung mit normaler Raumtemperatur, in der übrigen Zeit Raumbeheizung mit reduzierter Raumtemperatur.

## Raumtemperatur dauerhaft einstellen (Fortsetzung)

Dies erfordert folgende Vorgehensweise:

1. Für Montag bis Sonntag („**TAEG- LICH**“):  
Einstellen der Schaltpunkte  
8.00 Uhr und 22.00 Uhr
2. Für den „**EINZELTAG**“ Samstag:  
Löschen der Schaltpunkte 8.00 Uhr  
und 22.00 Uhr
3. Für den „**EINZELTAG**“ Samstag:  
Einstellen der Schaltpunkte  
9.00 Uhr und 23.00 Uhr

### Zu 1.) Einstellungen für „TAEGLICH“

Stellen Sie den Drehschalter für Programm-Auswahl auf „MENU“ und drücken Sie folgende Tasten:

1.  bis „**PROGRAMM P3**“ erscheint, das Symbol „PROG“ blinkt.

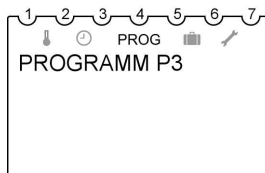



2.  zur Bestätigung, „**HEIZEN**“ blinkt.  
Falls Sie Zeiträume für Heizbetrieb einstellen wollen, weiter bei Punkt 4.



3.  bis „**WARMWASSER**“ erscheint, falls Sie Zeiträume für Warmwasserbereitung einstellen wollen.

4.  zur Bestätigung, „**NEU**“ blinkt.



5.  für kurze Zeit erscheint die Anzeige der freien Speicherplätze (max. 26), danach blinkt „**MO-FR**“.

6.  /  bis „**TAEGLICH**“ erscheint.

7.  zur Bestätigung, „**STUNDE**“ blinkt.











8.  /  bis „8“ (8.00 Uhr) erscheint.

9.  zur Bestätigung, „**MINUTE**“ blinkt.

10.  /  bis „00“ (8.00 Uhr) erscheint.



### Raumtemperatur dauerhaft einstellen (Fortsetzung)

- |   |   |
|---|---|
| <p>11.  zur Bestätigung, „<b>KOMFORT</b>“ (Heizbetrieb) bzw. „<b>WW-FREIGABE</b>“ (Warmwasserbereitung) blinkt.</p> <p>12.  zur Bestätigung, „<b>ENDE</b>“ erscheint und ca. 3 s später blinkt „<b>NEU</b>“.</p> <p>13.  zur Bestätigung, für kurze Zeit erscheint die Anzeige der freien Speicherplätze (max. 25), danach blinkt „<b>TAEG- LICH</b>“.</p> <p>14.  zur Bestätigung, „<b>STUNDE</b>“ blinkt.</p> | <p>15.  /  bis „22“ (22.00 Uhr) erscheint.</p> <p>16.  zur Bestätigung, „<b>MINUTE</b>“ blinkt.</p> <p>17.  /  bis „00“ (22.00 Uhr) erscheint.</p> <p>18.  zur Bestätigung, „<b>ABSENK</b>“ (Heizbetrieb) bzw. „<b>WW-SPERRUNG</b>“ (Warmwasserbereitung) blinkt.</p> <p>19.  zur Bestätigung, „<b>ENDE</b>“ erscheint und ca. 3 s später blinkt „<b>NEU</b>“.</p> |
|---|---|































### Zu 2.) Löschen der Einstellungen für „EINZELTAG“ Samstag

- Direkte Fortsetzung der vorhergehenden Tastenfolge (letzter Schritt 17.:  zur Bestätigung, ... „**NEU**“ blinkt):
- |   |  |
|---|--|
| <p>1.  /  bis „<b>LOESCHEN</b>“ erscheint.</p> <p>2.  zur Bestätigung, „<b>EINZELN</b>“ blinkt.</p> <p>3.  zur Bestätigung, der erste Schaltpunkt für Montag erscheint.</p> <p>4.  bis zur Auswahl des Schaltpunkts „Samstag 8:00 Uhr“.</p> <p>5.  zur Bestätigung, „<b>LOESCHEN</b>“ blinkt.</p> | <p>6.  zur Bestätigung, der gewählte Schaltpunkt wurde gelöscht, der nächste Schaltpunkt „Samstag 22:00 Uhr“ erscheint.</p> <p>7.  zur Bestätigung, „<b>LOESCHEN</b>“ blinkt.</p> <p>8.  zur Bestätigung, der gewählte Schaltpunkt wurde gelöscht, der nächste Schaltpunkt „Sonntag 8:00 Uhr“ erscheint.</p> <p>9.  bis „<b>ENDE</b>“ erscheint. Ca. 3 s später erscheint „<b>PROGRAMM P3</b>“, das Symbol „<b>PROG</b>“ blinkt.</p> |
|---|--|

## Raumtemperatur dauerhaft einstellen (Fortsetzung)

### Zu 3.) Einstellungen für „EINZELTAG“ Samstag

Direkte Fortsetzung der vorhergehenden Tastenfolge (letzter Schritt 9.:  bis „**ENDE**“ erscheint. ... „**PROG**“ blinkt):

1.  zur Bestätigung, „**NEU**“ blinkt.
2.  zur Bestätigung, warten bis „**MO-FR**“ blinkt.
3.  /  bis „**EINZELTAG**“ erscheint.
4.  zur Bestätigung, „**MON-TAG**“ erscheint.
5.  /  bis „**SAMSTAG**“ erscheint.
6.  zur Bestätigung, „**STUNDE**“ blinkt.
7.  /  bis „9“ (9.00 Uhr) erscheint.
8.  zur Bestätigung, „**MINUTE**“ blinkt.
9.  /  bis „00“ (9.00 Uhr) erscheint.
10.  zur Bestätigung, „**KOMFORT**“ (Heizbetrieb) bzw. „**WW-FREIGABE**“ (Warmwasserbereitung) erscheint.
11.  zur Bestätigung, „**ENDE**“ erscheint und ca. 3 s später blinkt „**NEU**“.
12.  zur Bestätigung, warten bis „**EINZELTAG**“ blinkt.
13.  zur Bestätigung, „**MON-TAG**“ erscheint.
14.  /  bis „**SAMSTAG**“ erscheint.
15.  zur Bestätigung, „**STUNDE**“ blinkt.
16.  /  bis „23“ (23.00 Uhr) erscheint.
17.  zur Bestätigung, „**MINUTE**“ blinkt.
18.  /  bis „00“ (23.00 Uhr) erscheint.
19.  zur Bestätigung, „**ABSENK**“ (Heizbetrieb) bzw. „**WW-SPERRUNG**“ (Warmwasserbereitung) erscheint.
20.  zur Bestätigung, „**ENDE**“ erscheint und ca. 3 s später blinkt „**NEU**“.
21.  /  bis „**ENDE**“ erscheint.
22.  zur Bestätigung.
23. Stellen Sie den Drehschalter auf „P3“; auf einem Zeitstrahl werden die eingestellten Schaltpunkte angezeigt.















## Raumtemperatur dauerhaft einstellen (Fortsetzung)

### Schaltpunkte löschen

Sie können alle Schaltpunkte gleichzeitig oder einzelne Schaltpunkte löschen.







#### Einzelne Schaltpunkte löschen

Stellen Sie den Drehschalter für Programm-Auswahl auf „MENU“ und drücken Sie folgende Tasten:

1.  bis „PROGRAMM P3“ erscheint.
2.  zur Bestätigung.
3.  /  bis „LOESCHEN“ erscheint.
4.  zur Bestätigung, „EINZELN“ blinkt.
5.  zur Bestätigung, der erste Schalterpunkt für Montag erscheint.
6.  bis zur Auswahl des Schalterpunkts am gewünschten Wochentag.
7.  zur Bestätigung, „LOESCHEN“ blinkt.
8.  zur Bestätigung, der gewählte Schalterpunkt wurde gelöscht, der nächste Schalterpunkt erscheint.
9.  /  falls Sie weitere Schalterpunkte löschen möchten, oder  solange, bis „ENDE“ erscheint.
10. Stellen Sie den Drehschalter auf das gewünschte Programm.

#### Alle Schaltpunkte löschen



Stellen Sie den Drehschalter für Programm-Auswahl auf „MENU“ und drücken Sie folgende Tasten:

1.  bis „PROGRAMM P3“ erscheint.
2.  zur Bestätigung.
3.  /  bis „LOESCHEN“ erscheint.
4.  zur Bestätigung, „EINZELN“ blinkt.
5.  /  bis „ALLES“ erscheint.





Raumtemperatur einstellen

### Raumtemperatur dauerhaft einstellen (Fortsetzung)

6.  zur Bestätigung, „**BESTAETIGEN**“ blinkt.
7.  zur Bestätigung, alle Schaltpunkte wurden gelöscht.
8. Stellen Sie den Drehschalter auf das gewünschte Programm.









### Raumtemperatur nur für einige Tage ändern

Während der Urlaubszeit haben Sie folgende Möglichkeiten Energie zu sparen:

- Sie können die Raumbeheizung ganz ausschalten, indem Sie den Drehschalter für Programm-Auswahl auf Frostschutzbetrieb „“ stellen.  
**oder**
- Sie können die Raumbeheizung auf minimalen Energieverbrauch einstellen (z.B. damit die Zimmerpflanzen nicht erfrieren). Dazu wählen Sie das Ferienprogramm „“.

### Ferienprogramm einstellen

Stellen Sie den Drehschalter für Programm-Auswahl auf „MENU“ und drücken Sie folgende Tasten:

1.   bis „**FERIEN**“ erscheint.
2.  zur Bestätigung, für kurze Zeit erscheint „**START-DATUM**“.
3.   für die Eingabe des Start- und Endzeitpunkts „**JAHR**“, „**MONAT**“, „**TAG**“, „**STUNDE**“.
4.  jeweils zur Bestätigung.
5.   bis zur Auswahl der Temperatur während des Ferienprogramms „**FROST**“, „**ABSENK**“ oder „**KOMFORT**“.
6.  zur Bestätigung, für kurze Zeit erscheint „**ENDE**“.
7. Stellen Sie den Drehschalter auf das gewünschte Programm. Sobald der Start-Zeitpunkt erreicht ist, erscheint z.B. folgende Anzeige:

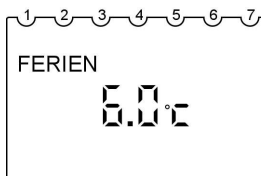





## Raumtemperatur nur für einige Tage ändern (Fortsetzung)

### Hinweis

Falls Sie die in „**FROST**“, „**ABSENK**“ oder „**KOMFORT**“ eingestellten Temperaturen für das Ferienprogramm ändern möchten, gehen Sie wie auf Seite 12 beschrieben vor. Die geänderte Temperatur gilt auch nach Ablauf des Ferienprogramms und muss, falls gewünscht, wieder geändert werden.

### Ferienprogramm beenden



- Das Ferienprogramm endet automatisch nach dem Erreichen des End-Zeitpunktes.
- Falls Sie das Ferienprogramm vorzeitig löschen möchten, stellen Sie den Drehschalter für Programmauswahl auf „MENU“ und drücken Sie folgende Tasten:

1.  bis „**FERIEN**“ erscheint, das Symbol „“ blinkt.
2.  zur Bestätigung, „**ABFRAGEN**“ erscheint.
3.  bis „**LOESCHEN**“ erscheint.
4.  zur Bestätigung.
5. Stellen Sie den Drehschalter auf das gewünschte Programm.



## Raumtemperatur nur für einige Stunden ändern

Mit den folgenden Funktionen können Sie die Raumtemperatur für einige Stunden ändern, ohne die Einstellungen dauerhaft zu verändern.

### Sie möchten außerplanmäßig die Raumtemperatur erhöhen:

- In allen Programmen erhöhen Sie die Raumtemperatur mit der Taste  (siehe Seite 20).
- In den Programmen „P1“, „P2“ und „P3“ wählen Sie den Partybetrieb „“ (siehe Seite 21).

### Sie möchten außerplanmäßig die Raumtemperatur absenken:

- In allen Programmen senken Sie die Raumtemperatur mit der Taste  (siehe Seite 20).
- In den Programmen „P1“, „P2“ und „P3“ wählen Sie den Sparbetrieb  siehe Seite 20).

Raumtemperatur einstellen

## Raumtemperatur nur für einige Stunden ändern (Fortsetzung)

### Änderung mit Tasten

Die in allen Programmen vorgegebenen Temperaturen können Sie vorübergehend ändern. Die geänderte Temperatur bleibt bis zum nächsten Umschalten innerhalb eines Programms oder bis zum Wechsel in ein anderes Programm erhalten.

2. Bei geschlossener Abdeckklappe:  
Ca. 1 min warten, bis Wert automatisch gespeichert ist.

**oder**

Bei geöffneter Abdeckklappe:

3.  zur Bestätigung.

Drücken Sie folgende Tasten:

1.  bis gewünschter Wert erscheint.

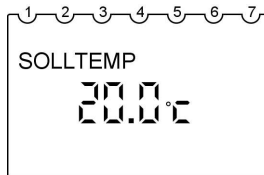

### Sparbetrieb einstellen

Im Sparbetrieb wird die normale Raumtemperatur automatisch auf die eingestellte reduzierte Raumtemperatur abgesenkt. Die geänderte Temperatur bleibt bis zum nächsten Umschalten innerhalb eines Programms oder bis zum Wechsel in ein anderes Programm erhalten.

#### **Hinweis**



Den Sparbetrieb können Sie nur in den Programmen „P1“, „P2“ und „P3“ einstellen.

## Raumtemperatur nur für einige Stunden ändern (Fortsetzung)

Drücken Sie folgende Tasten:

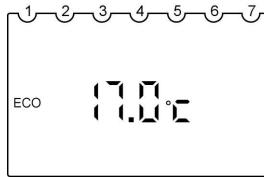
1.  für ca. 4 s, „ECO“ und die eingestellte reduzierte Raumtemperatur erscheinen.



2.   falls Sie die Temperatur für den Sparbetrieb ändern möchten.

3. Bei geschlossener Abdeckklappe:  
Ca. 1 min warten, bis Wert automatisch gespeichert ist.

**oder**  
Bei geöffneter Abdeckklappe:

4.  zur Bestätigung.

### Sparbetrieb beenden

- Der Sparbetrieb endet automatisch mit dem nächsten Umschalten auf Raumbeheizung mit reduzierter Raumtemperatur.
- Falls Sie den Sparbetrieb vorzeitig beenden möchten, drücken Sie erneut die Taste  für ca. 4 s.

## Partybetrieb einstellen

Im Partybetrieb wird die reduzierte Raumtemperatur automatisch auf die eingestellte normale Raumtemperatur erhöht. Die geänderte Temperatur bleibt bis zum nächsten Umschalten innerhalb eines Programms oder bis zum Wechsel in ein anderes Programm erhalten.



### Hinweis

Den Partybetrieb können Sie nur in den Programmen „P1“, „P2“ und „P3“ einstellen.

Drücken Sie folgende Tasten:

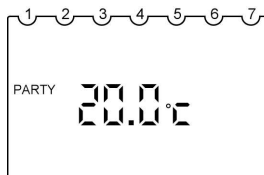
1.  für ca. 4 s, „PARTY“ und die eingestellte normale Raumtemperatur erscheinen.



2.   falls Sie die Temperatur für den Partybetrieb ändern möchten.

3. Bei geschlossener Abdeckklappe:  
Ca. 1 min warten, bis Wert automatisch gespeichert ist.

**oder**  
Bei geöffneter Abdeckklappe:

4.  zur Bestätigung.

Raumtemperatur einstellen



## Raumtemperatur nur für einige Stunden ändern (Fortsetzung)

### Partybetrieb beenden





- Der Partybetrieb endet automatisch mit dem nächsten Umschalten auf Raumbeheizung mit normaler Raumtemperatur.
- Falls Sie den Partybetrieb vorzeitig beenden möchten, drücken Sie erneut die Taste  für ca. 4 s.



## Uhrzeit und Datum

Stellen Sie den Drehschalter für Programm-Auswahl auf „MENU“ und drücken Sie folgende Tasten:

1.  bis „UHR/DATUM“ erscheint, das Symbol „“ blinkt.



2.  zur Bestätigung, die momentane Uhrzeit blinkt.
3.  für die Eingaben „STUNDE“, „MINUTE“, „JAHR“, „MONAT“ und „TAG“.
4.  jeweils zur Bestätigung.
5.  für Auswahl „ENDE“ oder ohne bzw. mit automatischer Umstellung Sommer-/Winterzeit „OHNE SOWI“ bzw. „MIT SOWI“.
6.  zur Bestätigung. Falls Sie „MIT SOWI“ gewählt haben, erscheint „EUROPA“.

7.  für Länderauswahl **oder** „FREIE REGEL“.
8.  zur Bestätigung. Falls Sie „FREIE REGEL“ gewählt haben, erscheint „MONAT SO“.
9.  für die Eingaben Datum und Uhrzeit für die Zeitpunkte der Umschaltung auf Sommer-/Winterzeit „MONAT SO“, „WOCHE SO“, „STUNDE“, „MONAT WI“, „WOCHE WI“.

### Hinweis

„WOCHE SO“ und „WOCHE WI“ kennzeichnen das Wochenende innerhalb des gewählten Monats. Die Uhrzeit für die Umschaltung auf Winterzeit wird von der Sommerzeit übernommen („STUNDE“).

10.  jeweils zur Bestätigung.
11. Stellen Sie den Drehschalter auf das gewünschte Programm.

## Sprache einstellen

Stellen Sie den Drehschalter für Programm-Auswahl auf „MENU“ und drücken Sie folgende Tasten:

1. bis „SERVICE“ erscheint, das Symbol „/“ blinkt.
2. zur Bestätigung, „DISPLAY“ blinkt.
3. bis „SPRACHE“ erscheint.
4. zur Bestätigung, die eingestellte Sprache blinkt.
5. bis gewünschte Sprache erscheint.
6. zur Bestätigung.
7. Stellen Sie den Drehschalter auf das gewünschte Programm.

## Anzeigevariante

Die Anzeige im Display bei den einzelnen Drehschalterpositionen richtet sich nach der eingestellten Anzeigevariante (siehe Tabelle).

**Beispiel:**

**Drehschalter auf „P1“ bei Anzeigevariante 2**

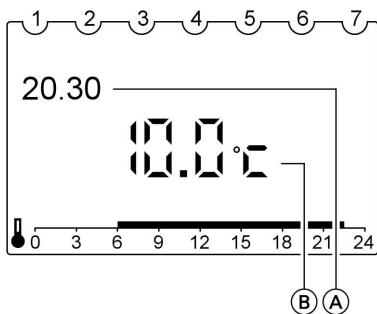

- (A) Uhrzeit
- (B) Solltemperatur

**Drehschalter auf „☼“ bei Anzeigevariante 3**

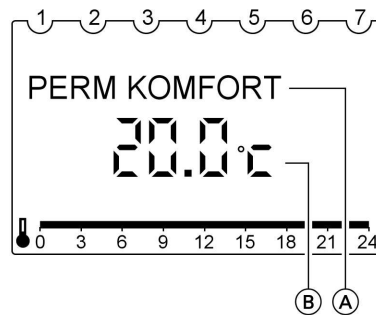

- (A) Programm
- (B) Solltemperatur







## Anzeigevariante (Fortsetzung)

Anzeige	Position Drehschalter P1, P2, P3					Position Drehschalter ☀️, 🌙, ❄️				
	Anzeigevariante					Anzeigevariante				
	1	2	3	4	5	1	2	3	4	5
Uhrzeit	X	X			X					X
Solltemp.		X	X	X			X	X		
Isttemp.	X			X	X	X			X	
Programm						X	X	X	X	X

### Auslieferungszustand

Stellen Sie den Drehschalter für Programm-Auswahl auf „MENU“ und drücken Sie folgende Tasten:

1.  bis „SERVICE“ erscheint, das Symbol „/“ blinkt.
2.  zur Bestätigung, „DIS-PLAY“ blinkt.
3.  zur Bestätigung.
4.  bis gewünschte Variante erscheint.
5.  zur Bestätigung.
6. Stellen Sie den Drehschalter auf das gewünschte Programm.

## Wandabgleich









Falls Ihre Vitotrol 100 an einem ungünstigen Montageort, z.B. an einer Außenwand oder in der Nähe eines Kamins, montiert ist, kann die angezeigte Raumtemperatur von der tatsächlichen Raumtemperatur abweichen. Diese Temperaturabweichung können Sie mit einem Korrekturwert ausgleichen.

### Beispiel:

Die an der Vitotrol 100 angezeigte Raumtemperatur ist um 2 °C höher als die tatsächliche Raumtemperatur. Der Korrekturwert beträgt -2 °C.

## Wandabgleich (Fortsetzung)

Stellen Sie den Drehschalter für Programm-Auswahl auf „MENU“ und drücken Sie folgende Tasten:

1.  /  bis „**SERVICE**“ erscheint, das Symbol „/“ blinkt.
2.  zur Bestätigung, „**DISPLAY**“ blinkt.
3.  /  bis „**WANDABGLEICH**“ erscheint.
4.  zur Bestätigung.
5.  /  bis gewünschter Korrekturwert erscheint.
6.  zur Bestätigung.
7. Stellen Sie den Drehschalter auf das gewünschte Programm.

## Reglerverhalten

Voreingestellt ist der Hysterese-Regler. Der Wert für die Hysterese beeinflusst den Ein- und Ausschaltzeitpunkt für „Heizen“ bzw. „Nicht heizen“.

### Beispiel:











Raumtemperatur-Sollwert: 21 °C

Hysterese: 0,6 °C (Auslieferungszustand)

Sobald der Raumtemperatur-Istwert 21,3 °C überschreitet, schaltet die Heizung aus. Sobald der Raumtemperatur-Istwert 20,7 °C unterschreitet, schaltet die Heizung ein.

Sie können das Reglerverhalten ändern, indem Sie den Wert für die Hysterese ändern. Falls Ihr System träge reagiert, stellen Sie einen niedrigeren Wert ein.

Stellen Sie den Drehschalter für Programm-Auswahl auf „MENU“ und drücken Sie folgende Tasten:

1.  /  bis „**SERVICE**“ erscheint, das Symbol „/“ blinkt.
2.  zur Bestätigung, „**DISPLAY**“ blinkt.
3.  /  bis „**REGLER**“ erscheint.
4.  zur Bestätigung, „**HYST-REGLER**“ blinkt.
5.  zur Bestätigung, „**HYSTERESE**“ erscheint.
6.  /  bis gewünschter Wert erscheint.  
Einstellbereich:  
0,2 bis 1,0 °C
7.  zur Bestätigung, „**ENDE**“ erscheint.
8. Stellen Sie den Drehschalter auf das gewünschte Programm.

## Temperaturen und weitere Einstellungen abfragen

Folgende Einstellungen können in der angegebenen Reihenfolge abgefragt werden:

- Raumtemperatur
- Solltemperatur, die im aktuellen Programm eingestellt ist.
- Datum und Uhrzeit
- Aktuelles Programm (nur bei P1, P2, P3)
- Anzeigevariante

### Hinweis

Der Drehschalter darf **nicht** auf „MENU“ stehen.

Drücken Sie folgende Tasten:

1. ⓘ „Raumtemp“ erscheint.



2. ⓘ für weitere Abfragen entsprechend der obigen Reihenfolge.

## Zeitprogramme abfragen

### Zeitprogramm des aktuellen Tages für P1, P2, P3

Öffnen Sie die Abdeckklappe. Im Display sehen Sie auf einem Zeitstrahl die Schaltzeiten des aktuellen Tages.

#### Beispiel:

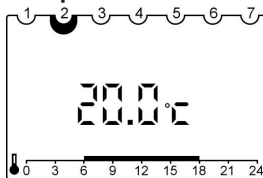

Von 6.00 bis 18.00 Uhr erfolgt Raumbeheizung mit normaler Raumtemperatur und von 18.00 bis 6.00 Uhr Raumbeheizung mit reduzierter Raumtemperatur.

### Zeitprogramm der gesamten Woche für P1 und P2

Öffnen Sie die Abdeckklappe. Im Display sehen Sie auf einem Zeitstrahl die Schaltzeiten des aktuellen Tages.

Drücken Sie folgende Tasten:

1. ⓘ „Raumtemp“ erscheint.

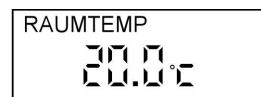

## Zeitprogramme abfragen (Fortsetzung)

2. ⓘ solange bis das eingestellte Zeitprogramm erscheint („P1“ oder „P2“).  
Im Display sehen Sie auf einem Zeitstrahl die Schaltzeiten der Wochentage Montag bis Freitag, „**PROG MO–FR**“.
3. ⓘ Im Display sehen Sie auf einem Zeitstrahl die Schaltzeiten der Wochentage Samstag und Sonntag „**PROG SA/SO**“.

## Zeitprogramm der gesamten Woche für P3

Stellen Sie den Drehschalter für Programm-Auswahl auf „MENU“ und drücken Sie folgende Tasten:

1. ⏏ bis „**PROGRAMM P3**“ erscheint, das Symbol „**PROG**“ blinkt.
2. Ⓞ zur Bestätigung; „**NEU**“ blinkt.
3. ⏏/⏏ bis „**ABFRAGEN**“ erscheint.

4. Ⓞ zur Bestätigung, der erste Schalterpunkt für Montag erscheint im Display zusammen mit dem Zeitstrahl für Montag.

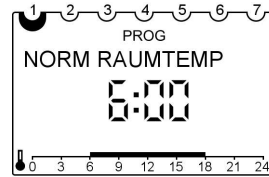

5. Ⓞ jeweils für alle weiteren Schalterpunkte der Woche.
6. Stellen Sie den Drehschalter auf das gewünschte Programm.

## Ferienprogramm abfragen (falls eingegeben)

Stellen Sie den Drehschalter für Programm-Auswahl auf „MENU“ und drücken Sie folgende Tasten:

1. ⏏/⏏ bis „**FERIEN**“ erscheint.
2. Ⓞ zur Bestätigung.
3. ⏏/⏏ bis „**ABFRAGEN**“ erscheint.
4. Ⓞ zur Bestätigung, für kurze Zeit erscheint „**START DATUM**“, dann „**JAHR**“.



**Ferienprogramm abfragen (falls eingegeben)** (Fortsetzung)

5.  jeweils zur Bestätigung aller weiteren Angaben zum Ferienprogramm (Start-/End-Datum).
6. Stellen Sie den Drehschalter auf das gewünschte Programm.

Was ist zu tun?

### Räume zu kalt

Ursache	Behebung
Vitotrol 100 ist falsch eingestellt	Prüfen und korrigieren Sie ggf. die Einstellungen: <ul style="list-style-type: none"><li>■ Programm (siehe Seite 9)</li><li>■ Raumtemperatur (siehe Seite 27)</li><li>■ Uhrzeit (siehe Seite 27)</li></ul>

#### **Hinweis**

*Weitere Ursachen siehe Bedienungsanleitung des Heizkessels*

### Räume zu warm

Ursache	Behebung
Vitotrol 100 ist falsch eingestellt	Prüfen und korrigieren Sie ggf. die Einstellungen: <ul style="list-style-type: none"><li>■ Programm (siehe Seite 9)</li><li>■ Raumtemperatur (siehe Seite 27)</li><li>■ Uhrzeit (siehe Seite 27)</li></ul>

#### **Hinweis**

*Weitere Ursachen siehe Bedienungsanleitung des Heizkessels*

### blinkt im Display

Ursache	Behebung
Batterien verbraucht	Batterien wechseln (siehe Seite 31) <b>Entsorgung</b> Batterien/Akkus gehören nicht in den Hausmüll. Geben Sie bitte verbrauchte Batterien/Akkus bei den dafür eingerichteten Sammelstellen ab.

5581 589

## Batterien wechseln

- Verwenden Sie nicht schadstoffhaltige Alkaline Batterien, 1,5-V-Mignon-Alkalinezellen, Typ LR6/AA.
- Verwenden Sie keine wiederaufladbaren Batterien.
- Tauschen Sie **beide** Batterien alle 1,5 Jahre aus.

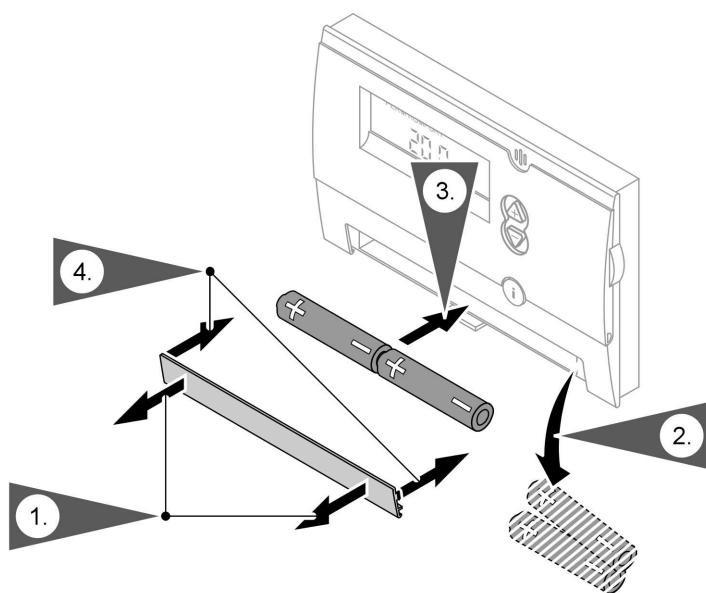

Die Vitotrol 100 hat eine Gangreserve von 10 min. Falls Sie die Batterien innerhalb dieser Zeit austauschen, bleiben alle eingestellten Daten erhalten. Bei Überschreiten der Gangreserve müssen Sie einen Reset durchführen (siehe nächste Seite).

Was ist zu tun?

## Batterien wechseln (Fortsetzung)

### Reset

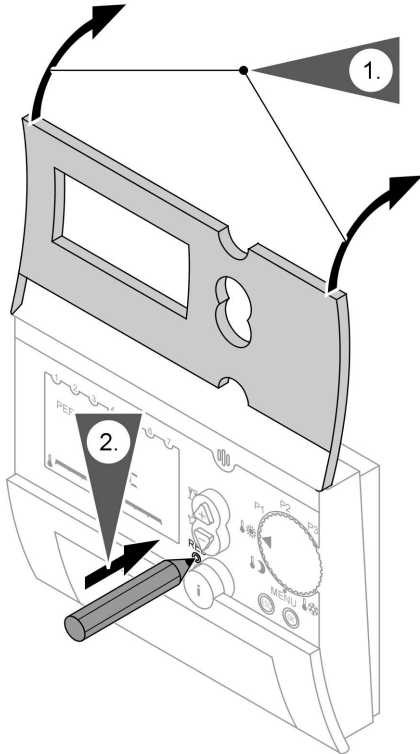

Nach einem Reset müssen Sie Sprache, Uhrzeit und Datum neu eingeben.



## Reinigung

Das Gerät können Sie mit einem handelsüblichen Haushaltsreiniger (kein Scheuermittel) reinigen.

## Tipps zum Energiesparen

Sie können mit folgenden Maßnahmen zusätzlich Energie sparen.

- Richtiges Lüften.  
Fenster kurzzeitig ganz öffnen und dabei die Thermostatventile schließen.
- Nicht überheizen, eine Raumtemperatur von 20 °C anstreben, jedes Grad Raumtemperatur weniger spart bis zu 6% Heizkosten.
- Roll-Läden (falls vorhanden) an den Fenstern bei einbrechender Dunkelheit schließen.
- Einstellungsmöglichkeiten der Fernbedienung nutzen, z.B. normale Raumtemperatur im Wechsel mit reduzierter Raumtemperatur.

## Stichwortverzeichnis

<b>A</b>		<b>P</b>	
Absenk-Temperatur		Partybetrieb .....	7
■ Regler .....	9	Partybetrieb	
Anzeigevariante .....	24	■ beenden .....	22
		■ einstellen .....	21
<b>B</b>		<b>R</b>	
Bedien- und Anzeigeelemente .....	7	Reduzierte Raumtemperatur .....	9
Beispiel .....	13	Reglerverhalten .....	26
		Reinigung .....	33
<b>D</b>		<b>S</b>	
Drehschalter .....	7	Schaltpunkte .....	13
		Schaltpunkte	
<b>E</b>		■ löschen .....	17
Einstellungen		Selbsthilfe .....	30
■ abfragen .....	27	Sparbetrieb .....	7
Energiesparen .....	18, 19, 34	Sparbetrieb	
		■ beenden .....	21
		■ einstellen .....	20
<b>F</b>		Sprache .....	24
Ferienprogramm		<b>T</b>	
■ abfragen .....	28	Temperaturen vorübergehend ändern	
■ beenden .....	19	.....	20
■ einstellen .....	18	Temperaturen	
Frostschutz .....	9	■ abfragen .....	27
<b>G</b>		<b>U</b>	
Gültigkeitshinweis .....	35	Uhrzeit und Datum .....	23
		Urlaub .....	18
<b>H</b>		<b>W</b>	
Heizzeiten .....	13	Wandabgleich .....	25
<b>I</b>		<b>Z</b>	
Individuelles Zeitprogramm .....	12	Zeitprogramm .....	10
Individuelles Zeitprogramm		Zeitprogramme abfragen .....	27
■ Beispiel .....	13		
■ einstellen .....	13		
Information .....	7		
<b>N</b>			
Normale Raumtemperatur .....	9		

## Gültigkeitshinweis

Für Vitotrol 100, Typ UTD-RF

Best.-Nr. 7296 065

## Ihr Ansprechpartner

Für Rückfragen oder Wartungs- und Instandsetzungsarbeiten an Ihrer Heizungsanlage wenden Sie sich bitte an Ihren Heizungsfachbetrieb. Heizungsfachbetriebe in Ihrer Nähe finden Sie z.B. unter [www.viessmann.de](http://www.viessmann.de) im Internet.

Viessmann Werke GmbH&Co KG  
D-35107 Allendorf

5581 589 Technische Änderungen vorbehalten!