

Instrukcja montażu i serwisu dla wykwalifikowanego personelu

VIESSMANN

Vitotrol 100

Typ UTDB-RF2

Regulator sterowany temperaturą pomieszczenia z cyfrowym zegarem sterującym i odbiornikiem radiowym

Wskazówki dotyczące ważności, patrz ostatnia strona



VITOTROL 100



Wskazówki bezpieczeństwa



Prosimy o dokładne przestrzeganie wskazówek bezpieczeństwa w celu wykluczenia ryzyka utraty zdrowia oraz powstania szkód materialnych.

Objaśnienia do wskazówek bezpieczeństwa



Niebezpieczeństwo

Ten znak ostrzega przed niebezpieczeństwem zranienia.



Uwaga

Ten znak ostrzega przed stratami materialnymi i zanieczyszczeniem środowiska.

Wskazówka

Tekst oznaczony słowem Wskazówka zawiera dodatkowe informacje.

Przeznaczenie

Niniejsza instrukcja skierowana jest wyłącznie do wykwalifikowanego personelu.

- Prace przy instalacji gazowej może wykonywać wyłącznie instalator posiadający odpowiednie uprawnienia zakładu gazowniczego.
- Prace na podzespołach elektrycznych mogą być wykonywane tylko przez wykwalifikowany personel.
- Pierwsze uruchomienie powinien przeprowadzić sprzedawca urządzenia lub wyznaczona przez niego osoba posiadająca odpowiednie uprawnienia.

Przepisy

Podczas prac należy przestrzegać

- przepisów bezpieczeństwa i higieny pracy,
- ustawowych przepisów o ochronie środowiska,
- przepisów zrzeszeń zawodowo-ubezpieczeniowych,
- stosownych przepisów bezpieczeństwa DIN, EN, DVGW, TRGI, TRF i VDE

Jeżeli występuje zapach gazu



Niebezpieczeństwo

Ulatniający się gaz może spowodować eksplozję, a w jej następstwie ciężkie obrażenia.

- Nie palić! Nie dopuszczać do powstania otwartego ognia i tworzenia się iskier. Pod żadnym pozorem nie włączać ani nie wyłączać oświetlenia i urządzeń elektrycznych.
- Zamknąć zawór odcinający gaz.
- Otworzyć okna i drzwi.
- Ewakuować osoby z obszaru zagrożenia.
- Po opuszczeniu budynku zawiadomić zakład gazowniczy i energetyczny.
- Zasilanie prądowe budynku przerwać z bezpiecznego miejsca (z miejsca poza budynkiem).

Wskazówki bezpieczeństwa (ciąg dalszy)

Jeżeli występuje zapach spalin



Niebezpieczeństwo

Wdychanie spalin może powodować zatrucia zagrażające życiu i zdrowiu.

- Wyłączyć instalację grzewczą z eksploatacji.
- Przewietrzyć pomieszczenie kotłowni.
- Zamknąć drzwi prowadzące do pomieszczeń mieszkalnych.

Prace przy instalacji

- Jeśli instalacja zasilana jest gazem, zamknąć zawór odcinający gaz i zabezpieczyć przed przypadkowym otwarciem.
- Odłączyć instalację od napięcia elektrycznego (np. za pomocą oddzielnego bezpiecznika lub wyłącznika głównego) i sprawdzić jego brak w obwodach.
- Zabezpieczyć instalację przed przypadkowym włączeniem.



Uwaga

Wyładowania elektrostatyczne mogą doprowadzić do uszkodzenia podzespołów elektronicznych.

Przed rozpoczęciem prac należy zetknąć uziemione obiekty, np. rury grzewcze i przewodzące wodę, w celu odprowadzenia naładowania statycznego.

Prace naprawcze



Uwaga

Naprawianie podzespołów spełniających funkcje zabezpieczające zagraża bezpieczeństwu eksploatacji instalacji. Uszkodzone części muszą być wymienione na oryginalne części firmy Viessmann.

Elementy dodatkowe, części zamienne i szybkozużywalne



Uwaga

Części zamienne i szybkozużywalne, które nie zostały sprawdzone wraz z instalacją, mogą zakłócić jej prawidłowe funkcjonowanie. Montaż nie dopuszczonych elementów oraz nieuzgodnione zmiany konstrukcyjne mogą obniżyć bezpieczeństwo pracy instalacji i spowodować ograniczenie praw gwarancyjnych.

Stosować wyłącznie oryginalne części zamienne firmy Viessmann lub części przez tę firmę dopuszczone.

Spis treści

Spis treści

Instrukcja montażu

Informacje ogólne

Zasada działania.....	5
Miejsce montażu.....	5

Prace montażowe

Montaż i podłączanie odbiornika radiowego.....	6
Montaż termostatu Vitotrol 100.....	8

Instrukcja serwisowa

Uruchomienie

Uruchamianie termostatu Vitotrol 100.....	11
Uruchamianie odbiornika radiowego.....	11

Ustawienia serwisowe

Zmiana kodu adresu.....	13
-------------------------	----

Dane techniczne.....	14
-----------------------------	-----------

Deklaracja zgodności.....	15
----------------------------------	-----------

Zasada działania

Vitotrol 100, typ UTD-RF2 dzięki wbudowanemu czujnikowi temperatury pomieszczenia w połączeniu z odbiornikiem radiowym zapewnia utrzymanie stałej temperatury. W ustawionych przedziałach czasu następuje przełączanie pomiędzy trybem z normalną temperaturą pomieszczenia „**Comfort**” a trybem ze zredukowaną temperaturą pomieszczenia „**Eco**” lub „**Zred.**”. Podgrzew wody użytkowej odbywa się w ustawionych przedziałach czasu.

Miejsce montażu

Vitotrol 100

- W głównym pomieszczeniu mieszkalnym na ścianie wewnętrznej naprzeciwko grzejników.
- Ok. 1,5 m nad podłogą.
- Z dala od okien i drzwi.
- Z wyłączeniem regałów i wnęk.
- Z dala od źródeł ciepła (grzejnik, bezpośrednie nasłonecznienie, kominek, odbiornik telewizyjny itp.).
- Odbiór radiowy (dobra komunikacja z odbiornikiem radiowym) musi być zapewniona (patrz strona 12).

W pomieszczeniu nie może być zainstalowane inne urządzenie regulacyjne. Jeżeli grzejniki wyposażone są w zawory termostatyczne, powinny być one stale otwarte.

Odbiornik radiowy

- Montaż w kotle grzewczym.
- Odbiór radiowy musi być zapewniony (patrz strona 12).
(Zasięg wynosi w zależności od właściwości materiałowej oraz grubości ścian i podłóg do 30 m).

Wskazówka

Materiały metalowe mogą silnie zakłócać odbiór.

Montaż i podłączanie odbiornika radiowego

Otwieranie obudowy regulatora

- ! **Uwaga**
Wyładowania elektrostatyczne mogą doprowadzić do uszkodzenia podzespołów elektronicznych.

Przed rozpoczęciem prac należy dotknąć uziemionych obiektów, np. rur grzewczych i wodociagowych, w celu odprowadzenia ładunków statycznych.

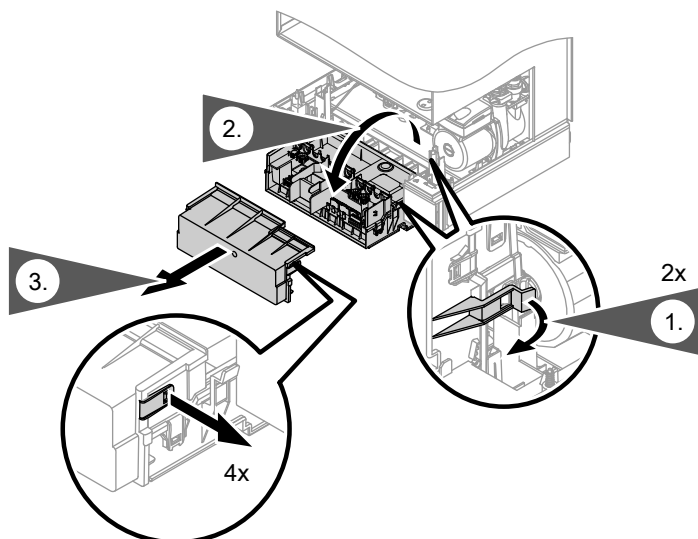

Montaż i podłączenie odbiornika radiowego (ciąg dalszy)

Montaż odbiornika radiowego

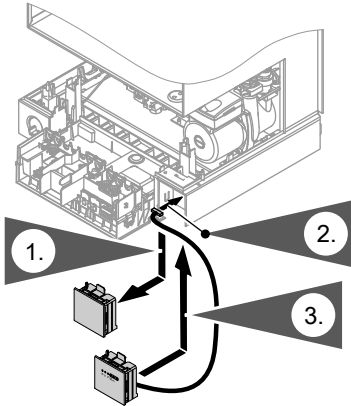

Podłączenie odbiornika radiowego

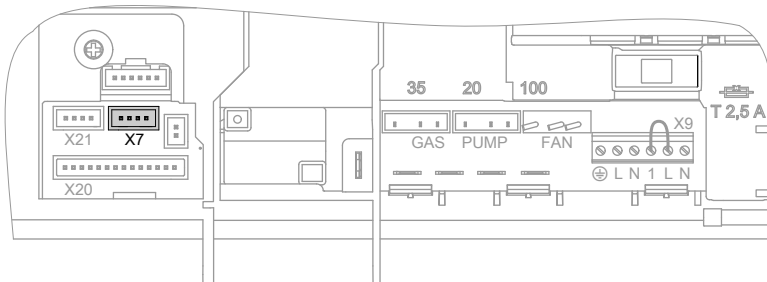

1. Wprowadzić przewód odbiornika radiowego do obudowy regulatora i włożyć wtyk do „X7”. Wtyk musi wejść w gniazdo ze słyszalnym trzaskiem.
2. Zamknąć obudowę regulatora i odchylić regulator do góry.

Wskazówka

Przewód ułożyć w taki sposób, aby przy zamykaniu obudowy regulatora nie został przycięty.

Montaż termostatu Vitotrol 100

Otwieranie termostatu Vitotrol 100

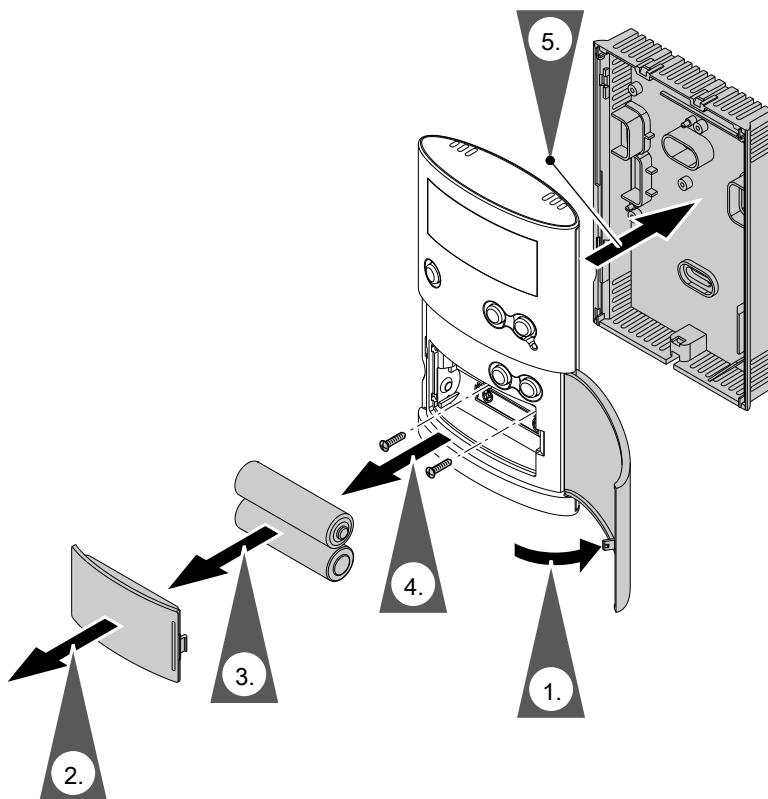

Montaż cokołu ściennego

Przed montażem ściennym konieczne wykonać test **sygnału radiowego** (patrz strona 12).

Zasilanie wewnętrzne poprzez zastosowanie baterii (patrz rozdział „Dane techniczne”).

Montaż termostatu Vitotrol 100 (ciąg dalszy)

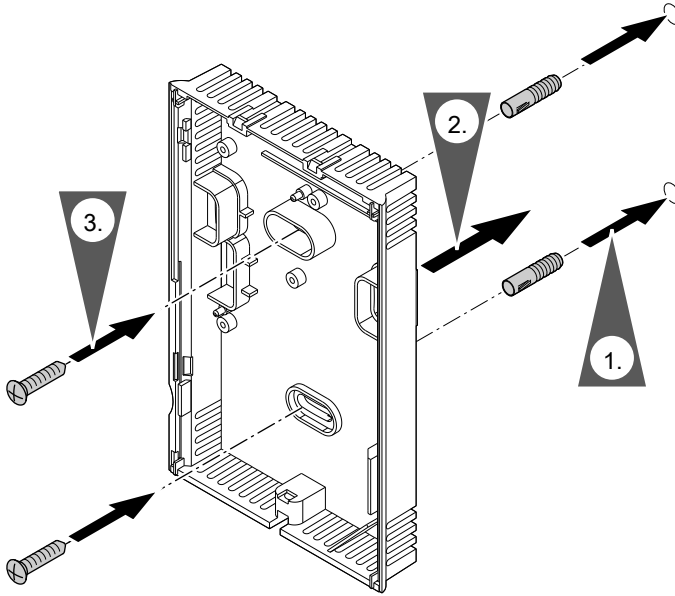

Montaż

Montaż termostatu Vitotrol 100 (ciąg dalszy)

Montaż termostatu Vitotrol 100

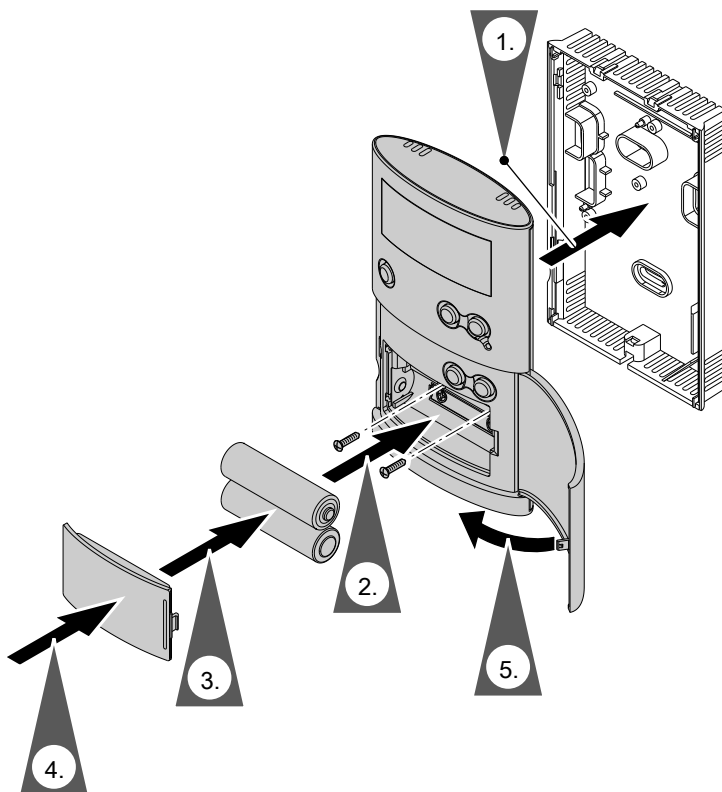

Uruchamianie termostatu Vitotrol 100

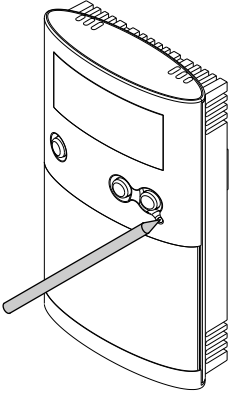

1. Otworzyć klapę osłonową.
2. Za pomocą spiczastego przedmiotu nacisnąć przycisk „Reset”.
3. Wybrać żądany język za pomocą ▼/▲.
4. Potwierdzić, naciskając **OK**.
5. Ustawić aktualną godzinę i datę za pomocą ▼/▲.
6. Potwierdzić, naciskając **OK**.



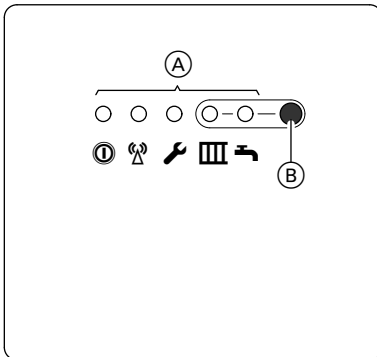

Uruchamianie odbiornika radiowego



W jednym budynku można zainstalować kilka termostatów Vitotrol 100 i odbiorników radiowych. Oba są fabrycznie dopasowane do siebie. Każdy Vitotrol 100 może komunikować tylko z przyporządkowanym sobie odbiornikiem radiowym.



Wskazówka



Jeśli miga dioda LED , oznacza to, że odbiornik radiowy nie rozpoznał sygnału z termostatu Vitotrol 100. W takim wypadku zmienić kod adresu (patrz strona 13).

- (A) Diody LED
-  Wskaźnik roboczy
 -  Lokalizacja adresu
 -  Funkcje serwisowe
 -  Zapotrzebowanie na ciepło do ogrzewania
 -  Zapotrzebowanie na ciepło do podgrzewu wody użytkowej

Uruchamianie odbiornika radiowego (ciąg dalszy)



Test zasięgu



1. Naciskać przycisk  na odbiorniku radiowym przez ok. 5 s, aż dioda LED  zacznie migać.
2. **Dokonać następujących ustawień na termostacie Vitotrol 100:**
 Instrukcja obsługi

Otworzyć klapkę termostatu Vitotrol 100.
3. 2 razy nacisnąć .
4. Przyciskiem  wybrać „Ustawienia”.
5. Potwierdzić, naciskając **OK**.
6. Przyciskiem  wybrać „Serwis”.
7. Potwierdzić, naciskając 4 razy **OK**. Na wyświetlaczu pojawi się „Wysyłanie danych”. Transfer trwa ok. 30 s.

Jeśli moc sygnału jest wystarczająca, dioda LED  świeci się na zielono, w przeciwnym razie na czerwono. Następnie sprawdzić miejsce montażu termostatu Vitotrol 100.



Test wyjść sterujących

1. Tak często naciskać przycisk  na odbiorniku radiowym (patrz rysunek na stronie 11), aż osiągnięty zostanie żądany stan (patrz poniższa tabela).
2. Funkcja zakończona:
 Nacisnąć przycisk  lub automatycznie, gdy przez ustawienie na termostacie Vitotrol 100 wyłączone jest wyjście sterujące.

Zasada działania	Dioda 	Dioda 
Ogrzewanie i podgrzew wody użytkowej wył.	Wył.	Wył.
Ogrzewanie wył., podgrzew wody użytkowej aktywny	Wył.	Wł.
Ogrzewanie aktywne, podgrzew wody użytkowej wył.	Wł.	Wył.
Ogrzewanie i podgrzew wody użytkowej aktywne	Wł.	Wł.

Zmiana kodu adresu

Jeśli połączenie radiowe między termostatem Vitotrol 100 i odbiornikiem radiowym jest zakłócone, zmienić kod adresu.





1. Naciskać przycisk  na odbiorniku radiowym (patrz rysunek na stronie 11) przez ok. 10 s, aż dioda LED  zacznie migać.

2. **Dokonać następujących ustawień na termostacie Vitotrol 100:**



Instrukcja obsługi

Otworzyć klapy termostatu Vitotrol 100.

3. 2 razy nacisnąć .
4. Przyciskiem  wybrać „**Ustawienia**”.
5. Potwierdzić, naciskając **OK**.
6. Przyciskiem  wybrać „**Serwis**”.
7. Potwierdzić, naciskając 3 razy **OK**.
8. Przyciskiem  wybrać „**Kod adresu**”.
9. Potwierdzić, naciskając **OK**.
Po ok. 30 s na wyświetlaczu pojawia się komunikat „**Wysyłanie danych**”.
Transfer trwa ok. 30 s.
Podczas transmisji danych przez chwilę miga dioda LED .

5457 320 PL Po rozpoznaniu kodu adresu diody LED gasną, w przeciwnym razie powtórzyć proces.

Dane techniczne

Dane techniczne

Vitotrol 100

Napięcie znamionowe	3 V– 2 baterie LR 6/AA
Temperatura otoczenia	
■ podczas eksploatacji	0 do 40°C
■ podczas magazynowania i transportu	-25 do +60°C
Stopień ochrony	IP 20 wg normy EN 60529
Klasa zabezpieczenia	II wg EN 60730-1
Pasma częstotliwości	868,1 MHz

Odbiornik radiowy

Zasilanie prądowe	z regulatora
Temperatura otoczenia	0 do 40°C
Stopień ochrony	jak kocioł grzewczy

Przekaz danych z termostatu Vitotrol 100:

- przy każdym zapotrzebowaniu na ciepło i jego odbiorze.
- przy każdym zapotrzebowaniu na podgrzew wody użytkowej.
- Cyklicznie co 20 min.

Deklaracja zgodności

My, firma Viessmann Werke GmbH & Co KG, D-35107 Allendorf, oświadczamy z całą odpowiedzialnością, że wyrób **Vitotrol 100, typ UTDB-RF2** jest zgodny z następującymi normami:

EN 60730-1: 2000+A1: 2004+A12: 2003+A13: 2004+A14: 2005+A16: 2007+A2: 2008

EN 60730-2-9: 2002+A1: 2003+A11: 2003+A12: 2004+A2: 2005

EN 50371:2002

EN 300 220-2 V2.1.2: 2007

EN 301 489-1 V1.8.1: 2008

EN 301 489-3 V1.4.1: 2002

Zgodnie z postanowieniami zawartymi w poniższych dyrektywach, wyrób ten został oznakowany symbolem **CE**:

2004/108/WE

1999/5/WE

Allendorf, dnia 1 czerwca 2010 r.

Viessmann Werke GmbH&Co KG



z up. Manfred Sommer

Wskazówka dotycząca ważności



Dotyczy termostatu Vitotrol 100, typ UTDB-RF2
nr katalog. 7426 467

Viessmann Sp. z o.o.
ul. Gen. Ziętka 126
41 - 400 Mysłowice
tel.: (0801) 0801 24
(32) 22 20 370
mail: serwis@viessmann.pl
www.viessmann.com

5457 320 PL Zmiany techniczne zastrzeżone!

Wydrukowano na papierze ekologicznym,
wybielonym i wolnym od chloru

